

Installation Instructions

Mazda CX-7

Part Numbers:

75512

87421

44554

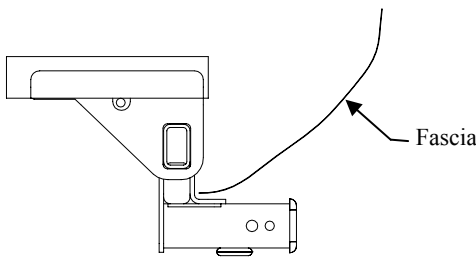

**Do Not Exceed Lower of Towing Vehicle
Manufacturer's Rating or**

Hitch type	Max Gross Trailer WT (LB)	Max Tongue WT (LB)
Weight Distributing	N/A	N/A
Weight Carrying Ball Mount	3500 (1589 Kg)	350 (159 Kg)

Hitch Shown In Proper Position

Equipment Required: Metal file,
Pullwire (provided)

Fastener Kit: 75512F

Wrenches: 11/16

Drill Bits: None

Wiring Access Location: SUV3, SUV4

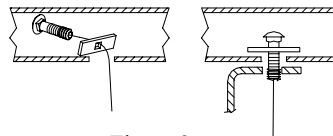
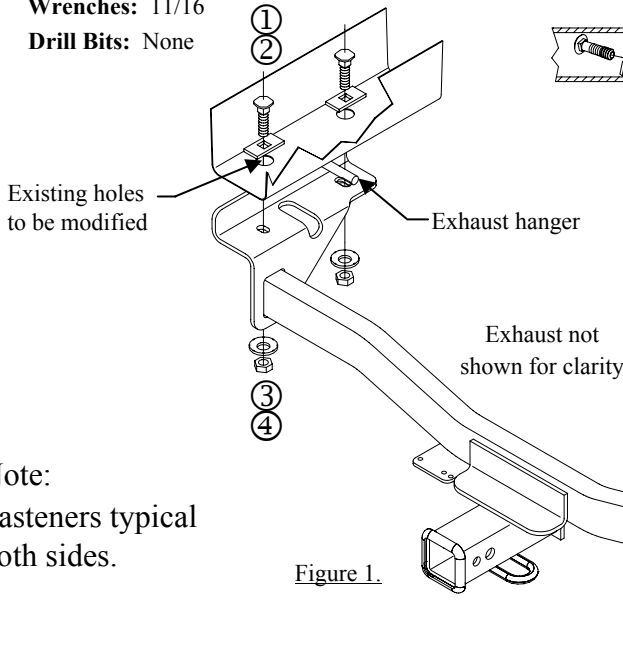

Figure 2.

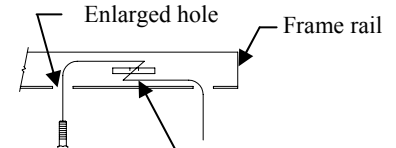

Figure 3.
Example of
pullwire procedure

Note:
Fasteners typical
both sides.

Figure 1.

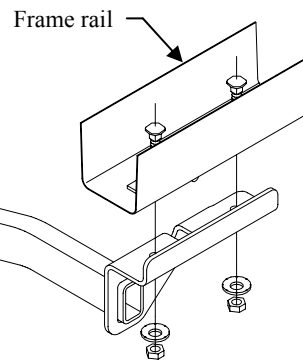

Figure 4.

①	Qty. (4)	Carriage Bolt 7/16-14 X 1.25	③	Qty. (4)	Conical Washer
②	Qty. (4)	Spacer	④	Qty. (4)	Nut 7/16-14

- Detach both (2) rear rubber muffler hangers to lower exhaust.
- Enlarge either hole on bottom of both frame rails with a metal file enough to get spacer through.
- Feed the pullwire through the newly enlarged hole, attach spacer and bolt and feed one at a time into the frame rail. Leave the pullwire attached. Repeat on both frame rails as shown in Figure 3.
- Feed the second spacer and bolt thru the enlarged hole and back out as shown in Figure 2. Leave the pullwire attached. Repeat on both frame rails.
- Feed the pullwires through the slot on the hitch brackets. Raise the hitch into position being careful not to push the fasteners into the frame rails.
- Attach remaining fasteners as shown Figure 1. Hand tighten only.
- Check to assure hitch is centered on vehicle. Bracket may not fit snugly against side of frame rails. See Figure 4.
- Tighten all fasteners to torque specifications.
- Reattach rubber muffler hangers.

Tighten all 7/16 GR5 fasteners with torque wrench to 50 Lb.-Ft. (68 N*M)

Note: check hitch frequently, making sure all fasteners and ball are properly tightened. If hitch is removed, plug all holes in trunk pan or other body panels to prevent entry of water and exhaust fumes. A hitch or ball which has been damaged should be removed and replaced. Observe safety precautions when working beneath a vehicle and wear eye protection. Do not cut access or attachment holes with a torch.

This product complies with safety specifications and requirements for connecting devices and towing systems of the state of New York, V.E.S.C. Regulation V-5 and SAE J684.

Instructions d'installation

Mazda CX-7

Numéros de pièces :

75512

87421

44554

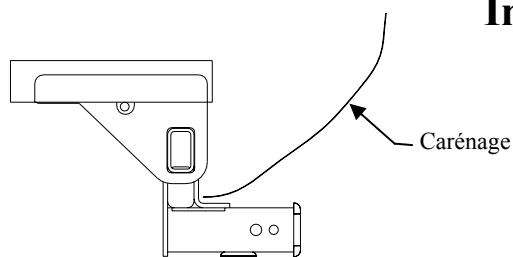

Ne pas excéder les spécifications du fabricant de véhicules de remorquage, ou

Type d'attelage	Poids brut max. de la remorque (lb)	Poids max. au timon (lb)
Répartition de la charge	N/A	N/A
Capacité de charge Montage sur boule	3500 (1589 kg)	350 (159 kg)

Attelage montré dans la position appropriée

Équipement requis : lime à métal,
fil de tirage (fourni)

Visserie : 75512F

Clé : 11/16

Mèche : Aucune

Points d'accès au câblage : SUV3, SUV4

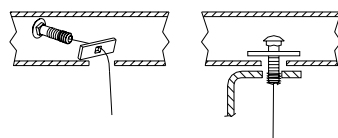
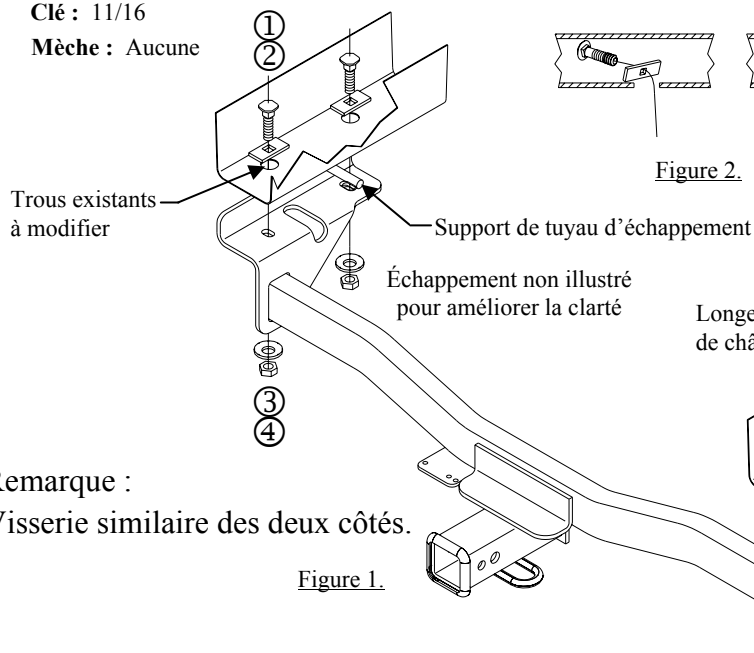

Figure 2.

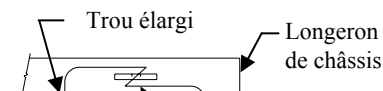

Figure 3.
Exemple de passage du fil de tirage
du fil de tirage
Plier le fil de tirage pour tenir l'espacer à l'écart du boulon.

Remarque :
Visserie similaire des deux côtés.

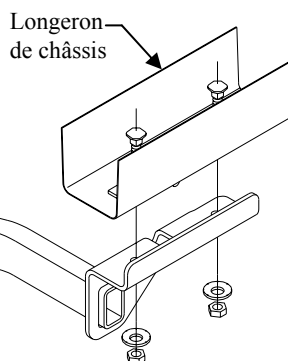

Figure 4.

Figure 1.

①	Qté (4)	Boulon de carrosserie 7/16-14 X 1.25	③	Qté (4)	Rondelle conique
②	Qté (4)	Espaceur	④	Qté (4)	Écrou 7/16-14

- Enlever les deux (2) supports de silencieux en caoutchouc pour abaisser le tuyau d'échappement.
- À l'aide d'une lime à métal, élargir un des trous situés dans le bas des deux longerons de châssis afin de pouvoir y faire passer les espaceurs.
- Insérer le fil de tirage dans le trou élargi et y attacher un espaceur et un boulon (un à la fois) que l'on acheminera dans le longeron de châssis. Laisser le fil de tirage lié aux pièces de visserie. Procéder ainsi pour les deux longerons de châssis, comme illustré à la figure 3.
- Faire passer la deuxième série d'espaceur et boulon à travers le trou élargi puis revenir vers l'extérieur, comme illustré à la figure 2. Laisser le fil de tirage lié aux pièces de visserie. Procéder ainsi pour les deux longerons du châssis.
- Faire passer les fils de tirage dans la fente des supports d'attelage. Soulever l'attelage en position, en veillant à ne pas pousser la visserie dans les longerons de châssis.
- Installer la visserie restante comme illustré à la figure 1. Serrer à la main seulement.
- S'assurer que l'attelage est bien centré sur le véhicule. Il se peut que les supports ne soient pas parfaitement appuyés contre les côtés des longerons. Voir la figure 4.
- Serrer toute la visserie selon les spécifications de couple requises.
- Réinstaller les supports de silencieux en caoutchouc.

Serrer toute la visserie 7/16 GR5 au couple de 50 lb-pi. (68 N*M)

Remarque : Vérifier l'attelage fréquemment, en s'assurant que toute la visserie et la bille sont serrées adéquatement. Si l'attelage est enlevé, boucher tous les trous percés dans le coffre ou la carrosserie afin de prévenir l'infiltration d'eau ou de gaz d'échappement. Un attelage ou bille endommagés doivent être enlevés et remplacés. Observer les mesures de sécurité appropriées en travaillant sous le véhicule et porter des lunettes de protection. Ne jamais utiliser une torche pour découper un accès ou un trou de fixation.

Ce produit est conforme aux normes V-5 et SAE J684 de la V.E.S.C. (État de New York) concernant les spécifications en matière de sécurité des systèmes d'attelage.

Instrucciones de instalación

Mazda CX-7

Números de partes:

75512

87421

44554

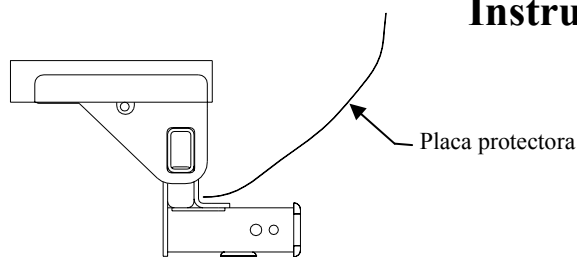

El enganche se muestra en la posición correcta

Equipo necesario: Lija de metal,
cable de halar (provisto)

Kit de tornillos: 75512F

Llaves: 11/16

Brocas de taladro: Ninguna

No supere el valor inferior entre la calificación del fabricante del vehículo del remolque o

Tipo de enganche	Peso máximo bruto del remolque (LB)	Peso máximo de la horquilla (LB)
Distribuidor de peso	N/A	N/A
Carga de peso Montaje de bola	3500 (1589 Kg)	350 (159 Kg)

Ubicación del acceso al cableado: SUV3, SUV4



Figura 1.



Figura 2.

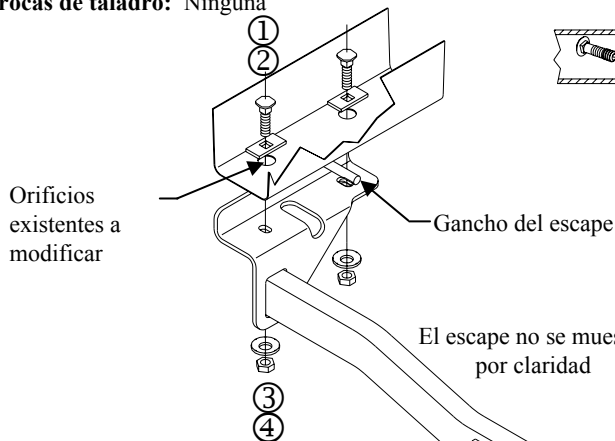

Orificio agrandado
Larguero del bastidor
Enrosque el cable de halar para mantener el espaciador independiente del perno

Figura 3.
Ejemplo del procedimiento del cable de halar

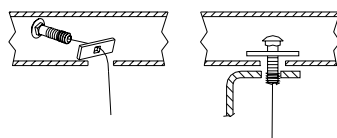
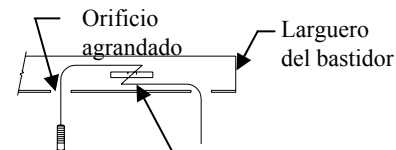

Figura 4.

Nota:
Tornillos iguales en ambos lados.

①	Cant. (4)	Perno de carruaje 7/16-14 X 1.25	③	Cant. (4)	Arandela cónica
②	Cant.(4)	Espaciador	④	Cant. (4)	Tuerca 7/16-14

1. Desprenda ambos (2) ganchos de caucho posteriores del silenciador para bajar el escape.
2. Agrande cualquiera de los orificios en la base de ambos largueros del bastidor con una lija de metal suficiente para que el espaciador pueda pasar.
3. Introduzca el cable de halar a través del orificio recién agrandado, una el espaciador y el perno e introduzca uno a la vez en el larguero del bastidor. Deje el cable de halar unido. Repita en ambos largueros del bastidor como se muestra en la Figura 3.
4. Introduzca el segundo espaciador y perno a través del orificio agrandado y de nuevo hacia afuera como se muestra en la Figura 2. Deje el cable de halar unido. Repita en ambos largueros del bastidor.
5. Introduzca los cables de halar a través de la ranura en los soportes del enganche. Levante el enganche a la posición con cuidado de no empujar los tornillos en los largueros del bastidor.
6. Una los tornillos restantes como se muestra en la Figura 1. Apriete a mano únicamente.
7. Revise para verificar que el enganche esté centrado en el vehículo. El soporte podría no quedar firmemente contra el costado de los largueros del bastidor. Ver Figura 4.
8. Apriete todos los tornillos a las especificaciones de torsión.
9. Vuelva a unir los ganchos de caucho del silenciador.

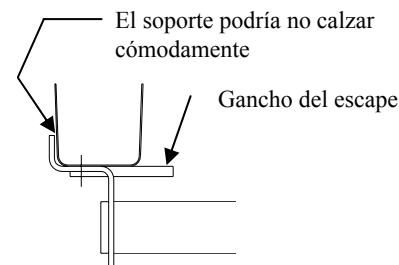
Apriete todos los tornillos 7/16 GR5 con una llave de torsión a 50 Lb.-pies (68 N*M)

Nota: Revise el enganche con frecuencia, verificando que todos los tornillos y la bola estén correctamente apretados. Si se quita el enganche tape todos los orificios en el colector del baúl u otros paneles de la carrocería para evitar la entrada del agua y los gases del escape. Se debe retirar y reemplazar un enganche o bola que se haya dañado. Observe las precauciones de seguridad al trabajar por debajo del vehículo y use protección visual. No corte los orificios de acceso o accesorios con soplete.

Este producto cumple con las especificaciones y requisitos de seguridad para conectar dispositivos y sistemas de remolque del estado de Nueva York, V.E.S.C. Regulación V-5 y SAE J684.